



• NUBI² •

STROLLERS

10
YEARS
WARRANTY

HIGH QUALITY
STANDARD

Available only in selected countries
Details on www.kinderkraft.com

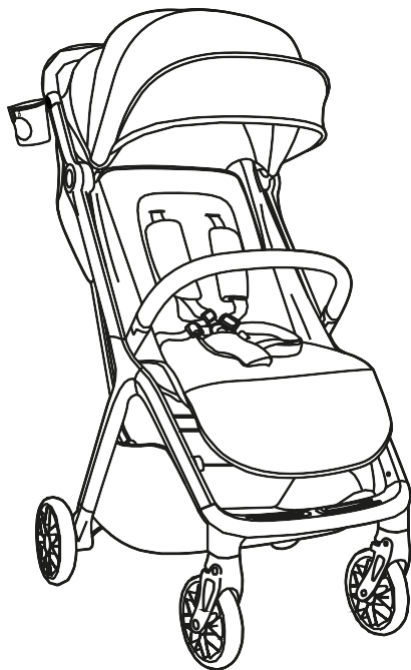

kinderkraft.com



(AR) عربة أطفال
(CS) Kočárek
(DE) Buggy
(EN) Stroller

دليل الاستخدام
NÁVOD K OBSLUŽE
BEDIENUNGSANLEITUNG
USER MANUAL

(NL) Kinderwagen
(PL) Wózek
(PT) Carrinho de bebé
(RO) Cărucior

GEBRUIKSAANWIJZING
INSTRUKCJA OBSŁUGI
MANUAL DE INSTRUÇÕES
MANUAL DE UTILIZARE

(ES) Silla de paseo

MANUAL DE USARIO

(RU) Прогулочная коляска РУКОВОДСТВО ПО ЭКСПЛУАТАЦИИ

(FR) Pousette
(HU) Babakocsi
(IT) Passeggino

GUIDE D'UTILISATION
HASZNÁLATI UTASÍTÁS
ISTRUZIONI PER UTENTE

(SK) Kočík
(SV) Barnvagn

NÁVOD NA POUŽÍVANIE
ANVÄNDARMANUAL

MODEL: NUBI²

REV: 1.0

1

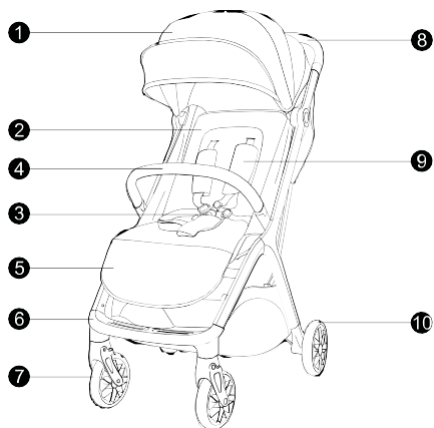

2

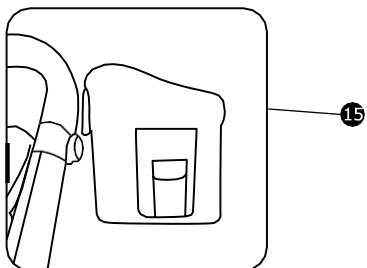
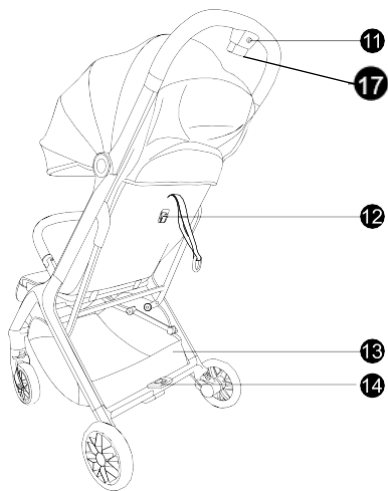

A

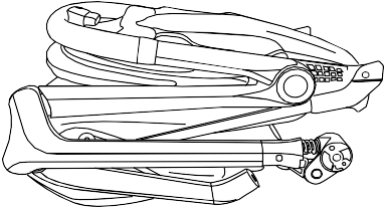

B

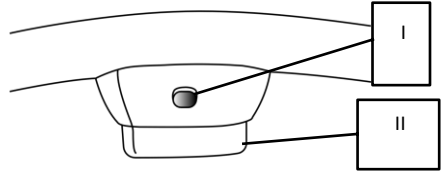

C

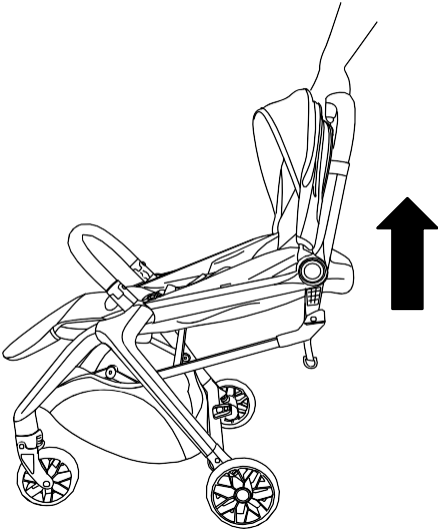

D

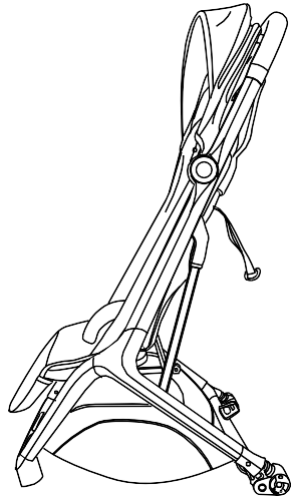

E

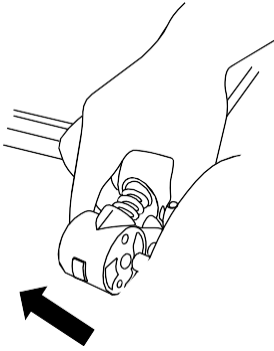

F

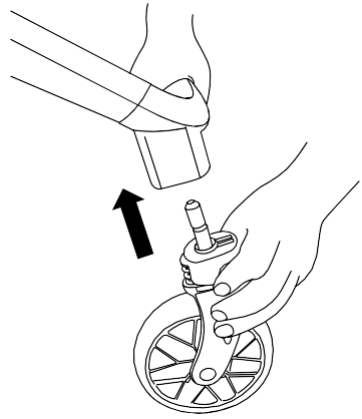

G

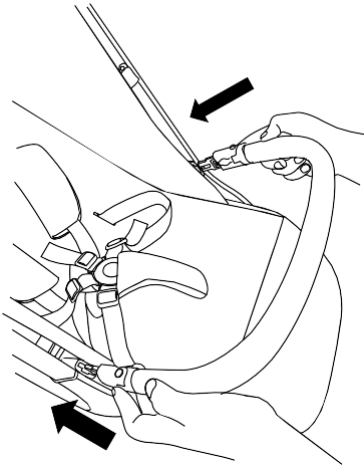

H

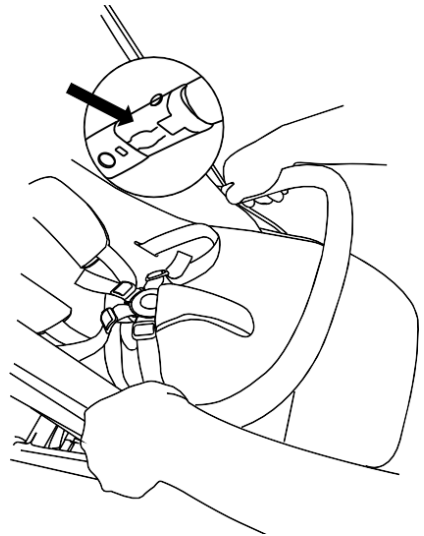

I

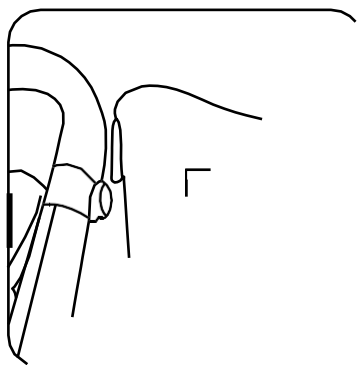

J

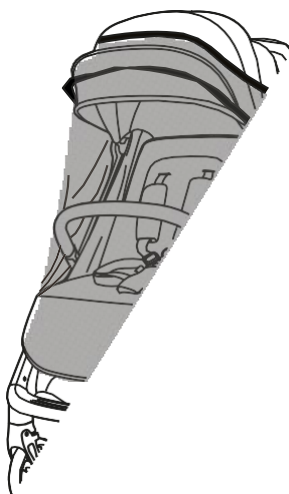

K

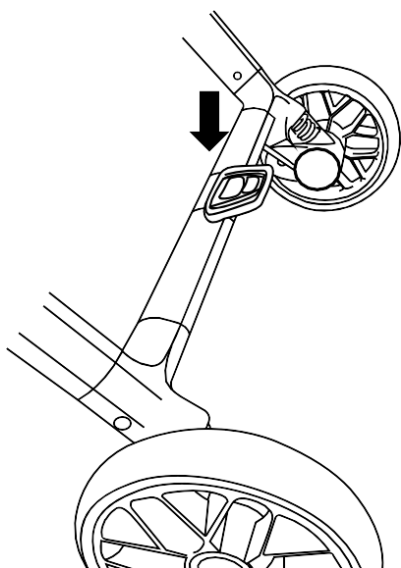

L

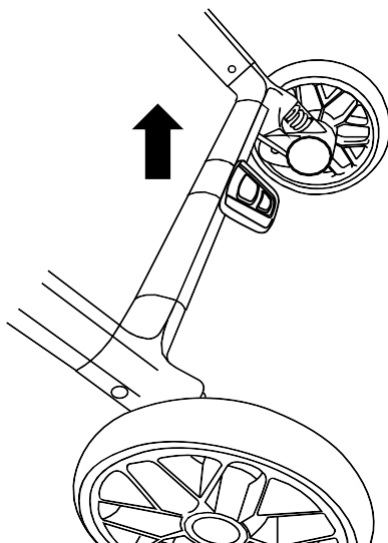

M

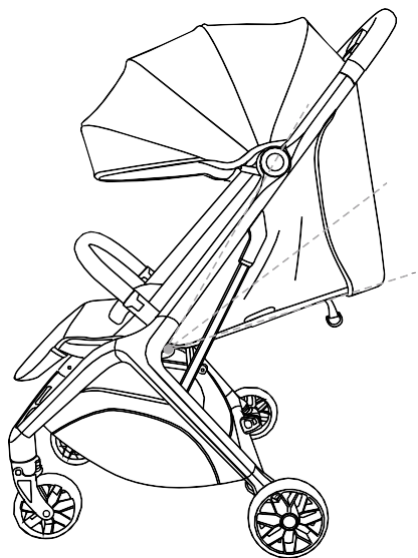

N



O



P

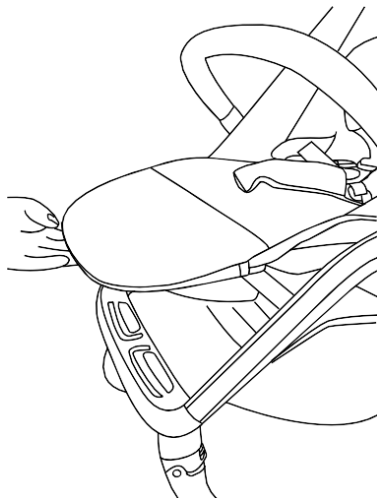

Q

I

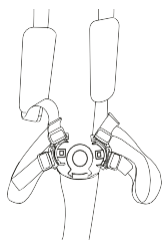

II



R

I

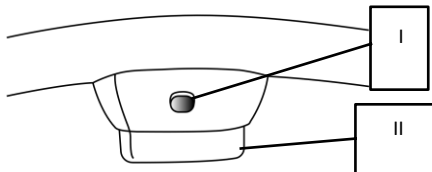

II

S

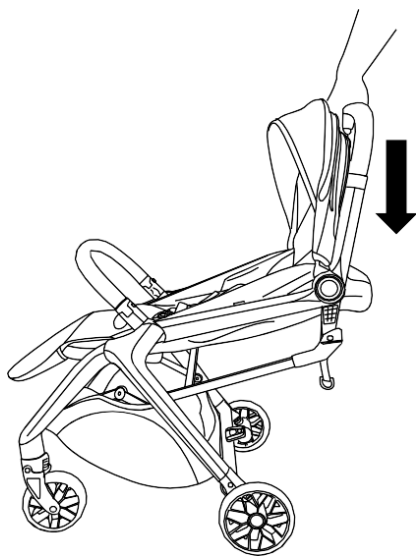

T



Dpagi potrošači,

Hvala vam što ste kupili Kinderkraft proizvod. Naši proizvodi su dizajnirani za bezbednost i udobnost vašeg deteta. Buggi je idealno rešenje za one koji cene kvalitet, modernost i funkcionalnost. Pažljivo pročitajte uputstvo i sledite njegove preporuke.

VAŽNO - PAŽLJIVO PROČITAJTE I SAČUVAJTE ZA BUDUĆE SMERNICE

UPOZORENJE!

- Nikada ne ostavljajte dete bez nadzora.
- Uverite se da su svi uređaji za zaključavanje uključeni pre upotrebe.
- Da biste izbegli povrede, vodite računa da dete bude podalje kada rasklapate i sklapate ovaj proizvod.
- Ne dozvolite detetu da se igra sa ovim proizvodom.
- Uvek koristite sigurnosni sistem.
- Proverite da li su telo kolica ili sedišta ili uređaji za pričvršćivanje auto sedišta pravilno pričvršćeni pre upotrebe.
- Ovaj proizvod nije pogodan za trčanje ili klizanje.
- Upotreba uzrasta i težine: od 0 meseci do 22 kg ili 4 godine šta god nastupi prvo.
- Preporučujemo korišćenje najnižeg ležećeg položaja za novorođenčad.
- Ovaj proizvod sme da koristi samo jedno dete u isto vreme
- Uređaj za parkiranje treba da se aktivira prilikom postavljanja i uklanjanja dece
- Maksimalno opterećenje korpe je 3 kg.
- Maksimalno opterećenje koje se nosi u držaču za čaše nikada ne sme preći 0,5 kg
- Maksimalno opterećenje džepova za male predmete na zadnjoj strani baldahina je 0,5 kg

- Nemojte kačiti kese na roditeljsku ručku.
- Svako dodatno opterećenje, koje visi na ručkama kolica i/ili iza naslona i/ili na bočnim stranama kolica, uzrokuje pogoršanje njegove stabilnosti.
- Koristite samo delove i pribor koje je isporučio ili preporučio proizvođač. Nemojte koristiti druge delove ili pribor.
- Podignite prednje vešanje kada se penjete uz ivičnjak ili stepenicu.
- Ne stavljajte proizvod blizu otvorenog plamena ili drugih izvora toplote.
- Ne koristite sa dodatnom platformom.
- Prestanite da koristite kolica za bebe ako sumnjate u njeno korišćenje ili sumnjate na bilo kakvu opasnost.

ELEMENTI KOLICA (SLIKA 1.)	ELEMENTI KOLICA (SLIKA 2.)
1. Tenda	11. Dugme za zaključavanje
2. Sedište sa sigurnosnim pojasom (3)	12. Poluga za podešavanje naslona
4. Branik	13. Soping torba
5. Oslonac za noge	14. Kočnica
6. Branik	15. Drzac
7. Prednji točkovi	16. Mreža protiv komaraca
8. Roditeljska ručka	17. Dugme za preklapanje
9. Jastučići	
10. Zadnji točkovi	

III. MONTAŽA OKVIRA KOLICA

Postavite okvir na ravnu površinu sa drškom okrenutom nagore (PIC. A). Da biste rasklopili kolica, počnite tako što ćete pritisnuti roditeljsku ručku na okvir kolica kako bi svi elementi čvrsto prijanjali jedan za drugog, a zatim pritisnite dugme za zaključavanje koje se nalazi na ručki (PIC. B.I), istovremeno pritiskajući dugme za preklapanje (PIC. B .II) i podignite okvir prema strelicama na slici (PIC. C), dok ne čujete zvuk zaključavanja (PIC. D). Gurnite zadnje točkove (10) u predviđene proreze dok ne čujete zvuk zaključavanja (PIC. E). Gurnite prednje točkove (7) u predviđene proreze dok ne čujete zvuk zaključavanja (Sl. F).

IV. MONTAŽA / DEMONTAŽA BRANIKA, PODEŠAVANJE TENDE, DRŽAČA ZA ČAŠE, MREŽE ZA KOMARCE

Umetnite šipku branika u odgovarajući otvor na okviru (PIC. G). Za rastavljanje, pritisnite dugmad i uklonite branik (Sl. H). Da biste podesili tendu i rasklopili drugi sloj tkanine, otkopčajte rajsferšlus koji se nalazi na tendi. Moguće je pričvršćivanje sloja tkanine kolica koji se nalazi na naslonu. Da biste to uradili, stavite petlju na kopču koja se nalazi na tendi.

Držač za čaše (15) se može pričvrstiti na desnu ili levu stranu kolica na njenom držaču (PIC. I).

Mreža protiv komaraca je sakrivena u osloncu za noge, otkopčajte rajsferšlus ispod oslonca za noge, stavite i osigurajte provlačenjem dugmadi kroz omče (PIC.J).

V. KORIŠĆENJE KOČNICE

Kolica su opremljena nožnom parkirnom kočnicom koja se nalazi na zadnjoj osi. Pritisnite donji deo kočnice, kočnica će se aktivirati nakon što čujete zvuk zaključavanja (PIC. K). Za otključavanje, podignite donji deo kočnice nagore (Sl. L).

VI. PODEŠAVANJE NASLONA, NASLONA ZA NOGE

Sedište ima glatku regulaciju od ležećeg do sedećeg položaja (PIC. M), pomoću kopče (PIC. N). Oslonac za noge ima 2 nivoa podešavanja. Povucite poluge koje se nalaze na dnu oslonca za noge (PIC. O) da promenite njegov položaj (PIC. P).

VII. SIGURNOSNI POJAS

Sigurnosni pojasevi za kolica su pogodni za novorođenčad. Uverite se da uvek koristite sistem za pričvršćivanje. Da biste osigurali dete, prvo postavite deo kopče naramenice na deo kopče kaiša i gurnite ih u centralnu kopču dok se ne zaključa (PIC. K. I). Pritisnite kopču da otkopčate pojas (PIC. K.II). Svaki put podesite trake.

VIII. SKLOPIVANJE KOLICA

Držite ručicu i pritisnite dugme za zaključavanje (PIC. R.I) i dugme za preklapanje (PIC. R.II) i istovremeno pritisnite nadole (PIC. S). Nakon sklapanja, kolica se automatski zaključavaju, kao što je prikazano na (PIC. T).







IX. NEGA I ODRŽAVANJE

Kupac je odgovoran za pravilnu ugradnju svih funkcionalnih elemenata kao i za obavljanje svih potrebnih održavanja i podešavanja kako bi kolica bila u dobrom tehničkom stanju. Bagi se mora periodično proveravati radi potencijalnih problema. U nastavku su predstavljene značajne mere koje treba primeniti da bi se obezbedila bezbednost deteta i sprečilo skraćivanje životnog veka proizvoda:

- Proverite čvrstoću i sigurnost svih zakovica i spojeva.
- Proverite svu opremu za zaključavanje točkova i gume. Ako je potrebno, zamenite ili popravite.
- Proverite da li svi sigurnosni uređaji ispravno funkcionišu, posebno glavni i dodatni pričvršćivači koji treba da se kreću slobodno u bilo kom trenutku.

Ako je otežano kretanje kolica. ako točkovi škripe, nanosite tanak sloj silikona. Nemojte koristiti proizvode na bazi ulja ili masti jer oni privlače prljavštinu

X. CISCENJE

	Prati na maksimalno 30 stepeni		Ne prati , čistiti proizvod vlaznim maramicama i deterdžentom.
	Ne izbeljivati		Ne peglati
	Ne susiti u msini za susenij vesa		Zabranjeno hemijsko pranje

Ako su elementi šasije kolica bili izloženi slanoj vodi, isperite vodom iz slavine što je pre moguće.

Korpa, nadstrešnica sedišta, obloga sedišta: Ne prati. Nežno čistite proizvod vlažnom krpom i blagim deterdžentom, nemojte izbeljivati, ne peglati, ne sušiti u mašini za sušenje veša, nemojte hemijsko čistiti.

Nemojte savijati ili skladištiti proizvod kada je mokar i nikada ga ne čuvajte u vlažnim uslovima, jer to može dovesti do rasta buđi.

XI. GARANCIJA

1. Svi Kinderkraft proizvodi su pokriveni garancijom od 24 meseca.

Garantni rok počinje da teče od dana predaje proizvoda Kupcu.

2. Garancija važi samo u državama članicama Evropske unije, isključujući prekomorske teritorije i teritoriju Ujedinjenog Kraljevstva Velike Britanije i Severne Irske isključujući Britanske prekomorske teritorije.

3. Garancija proizvođača ne važi za zemlje koje nisu gore navedene. Uslove dodatne garancije može odrediti Prodavac.

4. U nekim zemljama je moguće produžiti garanciju na ograničeni period od 120 meseci (10 godina). Kompletni uslovi i formular za registraciju produženja garancije dostupni su na WWW.KINDERKRAFT.COM

5. Zahtevi se moraju podneti popunjavanjem obrasca dostupnog na WWW.RMA.KINDERKRAFT.COM

6. Garancija ne pokriva:

A. Kozmetička oštećenja, uključujući, ali ne ograničavajući se na: ogrebotine, udubljenja i pukotine na plastici, osim ako je kvar nastao zbog greške u materijalu ili proizvodnji;

B. Oštećenja koja su rezultat pogrešne upotrebe ili lošeg održavanja – uključujući, ali ne ograničavajući se na: mehanička oštećenja proizvoda uzrokovana pogrešnom upotrebom ili lošim održavanjem. Pogledajte uputstva za upotrebu i instalaciju proizvoda sadržana u uputstvu za upotrebu;

C. Oštećenja uzrokovana nepravilnim sastavljanjem, instalacijom ili demontažom proizvoda i/ili pribora. Pogledajte uputstva za upotrebu i instalaciju proizvoda sadržana u uputstvu za upotrebu;

D. Oštećenja uzrokovana korozijom, buđom ili rđom, koja su rezultat nepravilnog održavanja, nege i skladištenja;

E. Oštećenja uzrokovana normalnim habanjem ili na neki drugi način rezultat normalnog protoka vremena. Ovo uključuje: kidanje ili ubode u unutrašnjim cevima; oštećenje guma; oštećenje gazećeg sloja gume; izbleđenje tkanina koje je posledica mehaničke upotrebe (npr. na spojevima i pokrivanju pokretnih delova);

F. Oštećenja ili erozije uzrokovane suncem, znojenjem, deterdžentima, uslovima skladištenja ili čestim pranjem, itd.;

G. Oštećenja izazvana nezgodom, zloupotrebom, zloupotrebom, požarom, kontaktom sa tečnošću, zemljotresom ili drugim spoljnim uzrocima;

H. Proizvodi koji su modifikovani radi promene funkcionalnosti bez pismene saglasnosti 4Kraft-a;

I. Proizvodi sa kojih je serijski broj ili broj serije uklonjen ili na bilo koji način manipulisan;

J. Oštećenja uzrokovana upotrebom komponenti ili proizvoda treće strane – uključujući, ali ne ograničavajući se na: držače za čaše, kišobrane, reflektore, zvona;

K. Šteta izazvana transportom ili od strane pružaoca usluga zemaljskog opsluživanja.

7. Garantni rok za dodatnu opremu uključenu u proizvod je 6 meseci od datuma prodaje, isključujući gore opisane greške.

8. Ovi uslovi garancije su komplementarni sa zakonskim pravima Kupca u vezi sa 4KRAFT sp. zološki vrt. Garancija ne isključuje, ograničava ili suspenduje prava Kupca po garanciji za nedostatke prodane robe.

9. Kompletan tekst Uslova garancije dostupan je na web stranici WWW.KINDERKRAFT

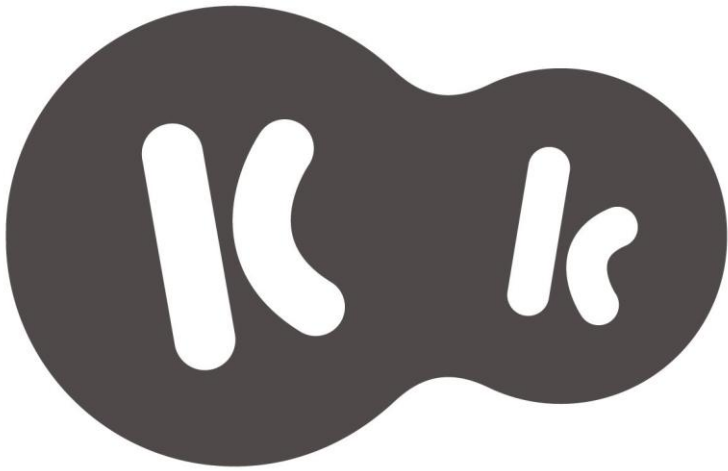

Kinderkraft